

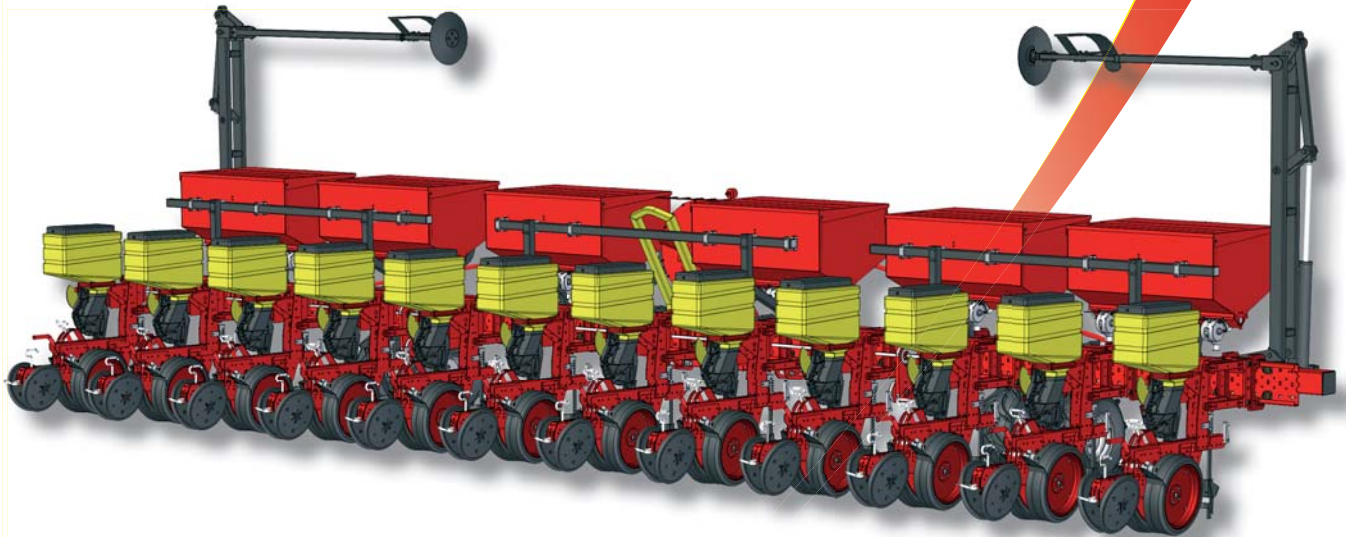





MS 8100/8200  
SUPER



*MaterMacc*



MS 8100 SUPER  
MS 8200 SUPER

-  **Seminatrici Pneumatiche di Precisione**
-  **Vacuum Precision Planters**
-  **Pneumatische Einzelkornsägeräte**
-  **Semoirs pneumatiques de précision**
-  **Sembradoras neumáticas de precisión**
-  **Пневматические сеялки точного высева**

# MS 8100 SUPER

## CARATTERISTICHE PRINCIPALI MS 8100 SUPER

Seminatrice pneumatica di precisione con doppio telaio fisso rinforzato, caratterizzata da elevata robustezza e peso contenuto.

Questa seminatrice nonostante le dimensioni (capacità di lavoro circa 9 metri), può essere utilizzata con trattori di media potenza; è disponibile con un numero di file variabile da 12 a 18.

## MAIN FEATURES MS 8100 SUPER

Precision pneumatic planter with reinforced double rigid tool bar, featuring high robustness and moderate weight.

Despite its dimensions (a 9-metre work capacity) this planter can be used with medium-power tractors. It is available with a number of rows that varies from 12 to 18.

## HAUPTMERKMALE MS 8100 SUPER

Pneumatische Präzisionssämaschine mit festem, doppeltem verstärktem Gestell, die durch eine erhöhte Widerstandsfähigkeit und ein beschränktes Gewicht gekennzeichnet ist.

Diese Sämaschine kann trotz ihrer Abmessungen (Leistungsbereich von ca. 9 Metern) mit Traktoren mittlerer Leistung verwendet werden; sie ist mit einer variablen Reihenanzahl von 12 bis 18 erhältlich.

## CARACTÉRISTIQUES PRINCIPAUX MS 8100 SUPER

Semoir pneumatique de précision avec double châssis fixe renforcé, caractérisé par une robustesse remarquable et un poids limité.

Ce semoir malgré ses dimensions (capacité de travail de 9 mètres), peut être utilisé par des tracteurs de puissance moyenne; il est disponible avec un nombre variable de files, de 12 à 18.

## CARACTERÍSTICAS PRINCIPALES MS 8100 SUPER

Sembradora neumática de precisión con doble bastidor fijo reforzado, caracterizada por una elevada robustez y un peso contenido.

Esta sembradora, no obstante las dimensiones (capacidad de trabajo de alrededor de 9 metros), se puede utilizar con tractores de potencia media; es disponible con un número de hileras variables de 12 a 18.

## ОСНОВНЫЕ ХАРАКТЕРИСТИКИ MS 8100 SUPER

Пневматическая сеялка точного высева с двойной усиленной неломоющейся рамой, характеризующаяся высокой прочностью и умеренным весом.

Несмотря на свои габариты, эта сеялка (рабочая ширина около 9 метров) может быть использована вместе с тракторами средней мощности; она выпускается с количеством высевающих аппаратов от 12 до 18.

# MS 8200 SUPER

## CARATTERISTICHE PRINCIPALI MS 8200 SUPER

Questa seminatrice è consigliata per quelle aziende che hanno l'esigenza di seminare colture diverse con differenti misure d'interfila. Rispetto al modello 8100, questa seminatrice monta in più il Sistema **EASY-SET**, che permette di modificare in modo semplice e veloce la posizione degli elementi.

## MAIN FEATURES MS 8200 SUPER

This planter is recommended for those companies that need to plant different cultivations with varying measurements between rows. Compared to the 8100 model, this planter also mounts the **EASY SET** System which allows to change the position of the elements easily and quickly.

## HAUPTMERKMALE MS 8200 SUPER

Diese Sämaschine wird für Firmen empfohlen, die verschiedene Kulturen, die verschiedene Zwischenreihenmaße haben, sähen möchten. Im Vergleich zum Modell 8100 besitzt diese Sämaschine auch das **EASY-SET**-System, das es ermöglicht die Anordnung der Elemente einfach und schnell zu verändern.

## CARACTÉRISTIQUES PRINCIPAUX MS 8200 SUPER

Ce semoir est conseillé pour les entreprises qui ont la nécessité de semer des cultures différentes avec différentes mesures d'interfile. Par rapport au modèle 8100, ce semoir monte en plus le Système **EASY-SET**, qui permet de modifier de manière simple et rapide la position des éléments.

## CARACTERÍSTICAS PRINCIPALES MS 8200 SUPER

Se aconseja esta sembradora a aquellas empresas que tienen que sembrar cultivos diferentes con diferentes medidas de interlínea. Respecto al modelo 8100, esta sembradora cuenta además con el Sistema **EASY-SET**, que permite modificar de manera simple y veloz la posición de los elementos.

## ОСНОВНЫЕ ХАРАКТЕРИСТИКИ MS 8200 SUPER

Эта сеялка рекомендуется для тех хозяйств, которым требуется высевать различные культуры при различных междурядных расстояниях. Относительно модели 8100 эта сеялка располагает системой **EASY-SET**, которая позволяет быстро и просто изменять расположение высевающих аппаратов.







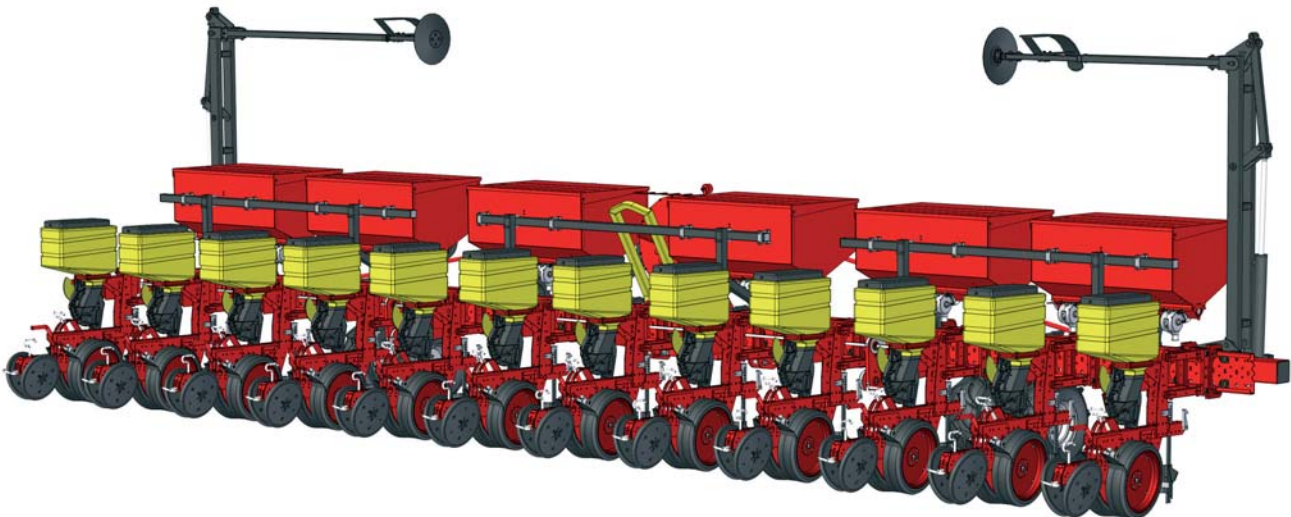
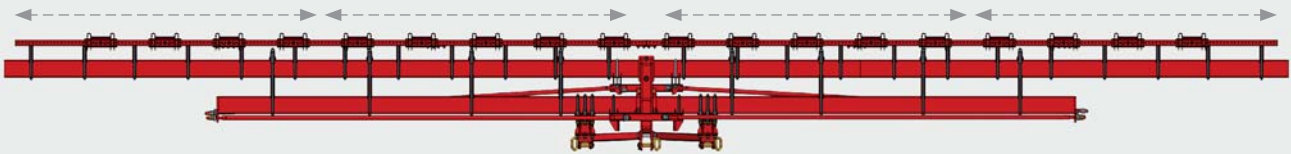

## EASY-SET





### BREVETTATO - PATENTED - PATENTIERT - BREVETÈ - PATENTADO - ЗАПАТЕНТОВАННЫЙ

 Il sistema brevettato **Easy-Set**, frutto della ricerca **MaterMacc**, consente di modificare facilmente ed in pochi minuti le distanze interfilari in funzione del prodotto seminato.

 The **Easy-Set** system, is result of **MaterMacc** research, allows the operator to modify the row spacing in a few minutes, according to the product to be planted.

 Das **Easy-Set** System ist eine **MaterMacc** Entwicklung. Somit ist es möglich den Reihenabstand in weniger Minuten zu verstellen und der gewünschten Kultur anzupassen.

 Le système **Easy-Set**, résultat de la recherche **MaterMacc**, permet de modifier facilement les écartements entre rangs selon les produits à semer.

 El sistema **Easy-Set**, resultado de la investigación técnica de **MaterMacc**, permite de modificar la anchura entre filas según el producto seleccionado.

 Запатентованная система **Easy-Set**, являющаяся плодом разработок фирмы **МатерМакк**, позволяет легко и за несколько минут изменять междурядные расстояния в зависимости от типа высеваемых семян.

# MS

# 8100 SUPER 8200 SUPER

ELEMENTO DI SEMINA 8000 - ÉLÉMENT SEMEUR 8000  
PLANTING UNIT 8000 - ELEMENTO DE SIEMBRA 8000  
SÄAGGREAT 8000 - ВЫСЕВАЮЩИЙ АППАРАТ 8000

## ELEMENTO DI SEMINA 8000

Adatto alla semina sia su terreno lavorato che, in condizioni di minima lavorazione, permette di mantenere la profondità di semina impostata. Caratterizzato da un sistema di interrimento a doppio disco, del diametro di 390 mm, è in grado di operare in presenza di residuo colturale in superficie. Il controllo della profondità di semina, è affidato a due ruote in gomma, poste lateralmente al punto di caduta del seme. Il parallelogramma, articolato, garantisce un'ampia escursione dell'elemento. Le ruote, posteriori, di chiusura del solco, sono in gomma e presentano diverse regolazioni per ottimizzare la loro funzione.

## PLANTING UNIT 8000

Suitable for planting both on a ploughed field and on a ground with minimum preparation only. It permits to maintain the preset seeding depth. Characterized by a double disc seed burying system, in a 390 mm diameter, it can work with crop residues on top. Seeding depth control is obtained by two rubber wheels sideways to the point the seed falls in. The articulated parallelogram guarantees a wide range of action of the device. The rear furrow-covering rubber wheels can be adjusted in several ways to optimize results.

## SÄELEMENT 8000

Dieses ist für die Aussaat auf bearbeitetem Boden geeignet und erlaubt, selbst bei nur minimaler Bearbeitung, die eingestellte Saattiefe beizubehalten. Dieses Säelement zeichnet sich durch ein aus 390 mm großen Doppelscheiben bestehendes System aus, das den Samen auch dann in den Boden einbringen kann, wenn auf der Oberfläche noch Reste des vorhergehenden Anbaus vorhanden sind. Die Überwachung der Saattiefe erfolgt über zwei Gummiräder, die seitlich von der Stelle angebracht sind, an welcher der Samen herunterfällt. Das Gelenkparallelogramm gewährleistet eine große Reichweite des Elements. Die hinteren, zum Furchenschließen bestimmten Räder sind aus Gummi und bieten zur Optimierung ihrer Funktionsweise mehrere Einstellmöglichkeiten.

## ÉLÉMENT SEMEUR 8000

Apte à l'ensemencement sur terrain ouvré autant que sur un sol à ouvrage très limité, cet élément permet de maintenir la profondeur d'ensemencement établie. Caractérisé par un système d'enfouissement de la semence à double disque de 390 mm de diamètre, il est en mesure de travailler même avec des résidus de cultures en surface. Le contrôle de la profondeur d'ensemencement est confié à deux roues caoutchoutées montées de côté par rapport au point où la semence va tomber. Le parallélogramme articulé garantit une ample plage de travail de l'élément. Les roues arrière de fermeture du sillon sont de caoutchouc. Il est possible de les régler de manière à en optimiser la fonction.

## ELEMENTO DE SIEMBRA 8000

Ideal para sembrar en terrenos labrados o escasamente trabajados, permite mantener la profundidad de siembra establecida. Se caracteriza por un sistema de enterramiento de doble disco, con diámetro de 390 mm, capaz de funcionar incluso con la presencia de restos de cultivos en superficie. El control de la profundidad de siembra se realiza mediante dos ruedas de goma, situadas en ambos lados del punto de caída de la simiente. El paralelogramo, articulado, garantiza un amplio recorrido del elemento. Las ruedas traseras, de cierre del surco, son de goma y presentan diversas regulaciones para optimizar su función.

## ВЫСЕВАЮЩИЙ АППАРАТ 8000

Предназначен для посева, как по обработанной почве, так и в условиях минимальной обработки, позволяет поддерживать заданную глубину посева. Характеризуется двухдисковой системой заглубления диаметром 390 мм и может работать при наличии на поверхности культурных остатков. Контроль за заглублением семян осуществляется двумя обрешинными колесами, которые расположены по бокам от места падения семени. Шарнирный параллелограмм гарантирует высокую амплитуду аппарата. Задние обрешинные колеса закрывания борозды располагают многочисленными возможностями по регулировке для оптимизации их функционирования.

STANDARD

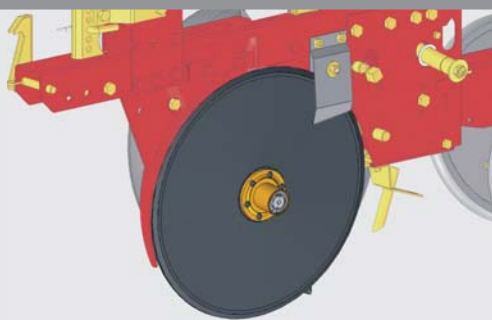

I	Elemento di semina con assolcatore a doppio disco
GB	Planting unit with double disc opener
D	Säaggreat Mit doppeltes Scheibenscharen
F	Élément semeur avec double disque ouvreur
E	Elemento de siembra con abresurco a doble disco
RU	Высевающий аппарат с двухдисковым сошником

OPTIONAL

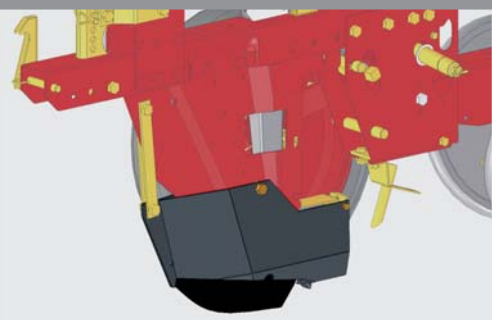

I	Elemento di semina con assolcatore a falciatore
GB	Planting unit with shoe opener
D	Säaggreat mit Normalschar
F	Élément semeur avec soc ouvreur
E	Elemento de siembra con abresurco a machete
RU	Высевающий аппарат с анкерным сошником



# MS 8100 SUPER 8200 SUPER

ELEMENTO DI SEMINA 8000 - ELÉMENT SEMEUR 8000  
PLANTING UNIT 8000 - ELEMENTO DE SIEMBRA 8000  
SÄAGGREAT 8000 - ВЫСЕВАЮЩИЙ АППАРАТ 8000

B  
R  
E  
V  
E  
T  
T  
A  
T  
O  
P  
A  
T  
E  
N  
T  
E  
R  
T  
E  
B  
R  
E  
V  
E  
T  
O  
P  
A  
T  
E  
N  
T  
A  
D  
O  
З  
А  
П  
А  
Т  
E  
Н  
Т  
O  
В  
А  
Н  
Н  
Ы

DISTRIBUTORE PNEUMATICO - VACUUM METERING UNIT - PNEUMATISCHE SÄGEHEUSE  
DISTRIBUTER PNEUMATIQUE - DOSIFICADOR PNEUMÁTICO - РАСПРЕДЕЛИТЕЛЬ СЕМЯН

## MAGICSEM



**VANTAGGI** • Rottura di semi eliminata • Caduta del seme regolare e uniforme  
• Assenza di attriti tra guarnizione e disco • Velocità di semina elevate • Diverse dimensioni di semi distribuite con lo stesso disco

**ADVANTAGES** • No seed breakage • Regular, uniform seed drop • No attrition between seal and disc • High seeding speeds • Different seed sizes distributed with the same disc

**VORTEILE** • Keine Beschädigung vom Saatgut • Gleichmäßiges und regelmäßiges Fallen vom Saatkorn • Keine Reibung zwischen Dichtung und Säscheibe • Hohe Saatgeschwindigkeit • Verschiedene Saatkorngrößen können mit der gleichen Säscheibe gesät werden

**AVANTAGES** • Aucune brisure des semis • Chute du semis régulière et uniforme • Absence de frottements entre le joint et le disque • Vitesses d'ensemencement élevées • Différentes dimensions de semis distribuées avec le même disque

**VENTAJAS** • Rotura de semillas eliminada • Caída de las semillas regular y uniforme • Ausencia de roces entre guarnición y disco • Velocidades de siembra elevadas • Diversas dimensiones de semillas distribuidas con el mismo disco

**ПРЕИМУЩЕСТВА** • Отсутствует повреждение семян • Правильный и однородный отрыв семени • Отсутствие трения между прокладкой и диском • Высокие скорости высеваания • Высевание семян различного размера при помощи одного диска

**RUOTE REGOLAZIONE PROFONDITÀ DI SEMINA** Le ruote laterali del seminatore consentono, attraverso il loro movimento verticale, di ottenere una profondità di semina costante. Tale profondità può essere regolata tramite una maniglia posta a ridosso delle ruote stesse.

**WORKING DEPTH GAUGE WHEELS** The side wheels on the planting unit move up and down to keep seeding depth constant. The depth can be adjusted using a handle mounted near the wheels.

**TIEFFENFÜHRUNGSRÄDERN** Die Seitenräder der Säaggreat gestatten aufgrund ihrer vertikalen Bewegung eine konstante Saattiefe. Diese Tiefe kann mittels eines hinter den Rädern montierten Griffs eingestellt werden.

**ROUES DE JAUGE DE LA PROFONDEUR DE TRAVAIL** Les roues à coté du disque ouvreur permettent, grâce à leur mouvement vertical, d'obtenir une profondeur de semis constante. Cette profondeur peut être réglée au moyen d'un levier situé sur les roues mêmes.

**RUEDAS REGULACIÓN DE PROFUNDIDAD DE SIEMBRA** Las ruedas laterales de la sembradora permiten, mediante su movimiento vertical, obtener una profundidad de siembra constante. Dicha profundidad puede ser regulada mediante un mando colocado tras las propias ruedas.

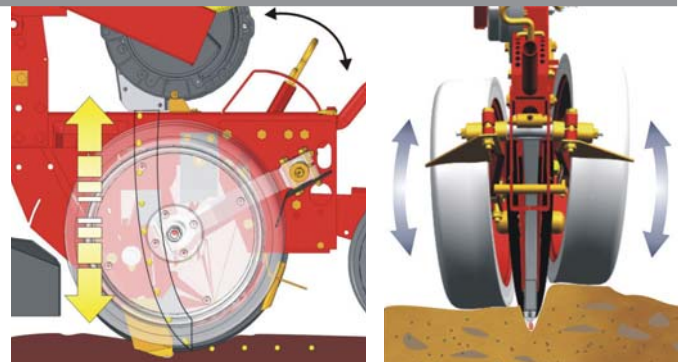

**КОЛЕСА РЕГУЛИРОВАНИЯ ГЛУБИНЫ ВЫСЕВАНИЯ** Боковые колеса высевающего аппарата благодаря своему движению по вертикали позволяют получить постоянную глубину посева. Такая глубина может регулироваться при помощи рукоятки, расположенной в задней части этих же колес.

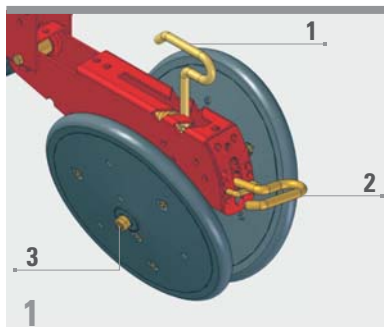

**1**  
Regolazione compressione seme  
Seed pressing adjustment  
Einstellung der Saatgutandruks  
Réglage compression des graines  
Regulación carga ruedas de compresión  
Регулирование прикатывания семени

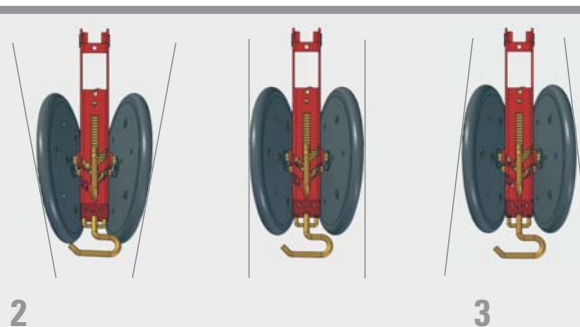

**2**  
Regolazione divergenza ruote  
Adjustment of wheel angle  
Einstellung der Druckwinkel  
Réglage de l'angle de fermeture des roues  
Regulación divergencia ruedas  
Регулирование развала колес

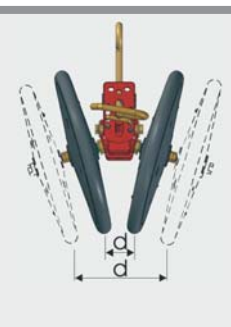



















**3**  
Regolazione della distanza tra le ruote a "V"  
Adjustment of distance between V-shaped wheels  
Einstellung des Abstands zwischen den "V"-Rädern  
Réglage de la distance entre les roues en "V"  
Regulación dela distancia entre las ruedas en "V"  
Регулирование дистанции между "V"-образными колесами

# MS

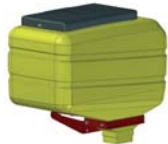
# 8100 SUPER 8200 SUPER

ACCESSORI - ACCESSORIES - OPTIONS  
ZUBEHÖR - ACCESORIOS - ПРИНАДЛЕЖНОСТИ

## ACCESSORI - ACCESSORIES - OPTIONS - ZUBEHÖR - ACCESORIOS - ПРИНАДЛЕЖНОСТИ

			
 Ruote chiusura a "V" da 2"	Ruote chiusura a "V" per terreni pesanti	Copriseme intermedio	Ruotino premiseme
 V-closing 2" wheels with adjustable rolling angle	"V" shaped closing wheels for heavy soil	In-between seed coverer	Stainless steel seed firmer wheel
 2 "V"-förmige Druckrollen (2 Zoll)	"V" förmige Druckrollen für schwere Boden	Mittlere Zustrreicher	Rostfreierstahl Zwischenandruc
 Roues tasseuses a "V" en caoutchouc 2"	Roues tasseuses à "V" pour terrain lourd	Raclettes de recouvrement intermediaire	Roulette plombeuse inox
 Ruedas compactadoras a "V" en goma de 2"	Ruedas compactadoras a "V" por terreno fuerte	Cubre semilla intermedio	Rueda pisa semilla intermedia
 Прикатывающие колеса "V"-образные 2 дюйма	Металлические прикатывающие колеса "V"-образные	Прикрывающий семена промежуточный сошник	Колесико прижима семян с промежуточным прикрывающим семена сошником
			
 Ripuntatore per semina diretta su terreni leggeri	Ruote di profondità 65/400	Spartizolle rotativo	Serbatoio semi da 70 litri
 Direct seeding ripper for light soil	Narrow gauge wheels 65/400	Wheel row-cleaners	Capacity of seed tank 70 liters
 Direktsaatschahr für leichte Böden	Tiefenbegrenzer 65/400	Stern Klutenräumer	Samentank, 70 Liter
 Lame ouvreure pour semis direct sur terrains légers	Roues de profondeur étroites 65/400	Chasse mottes rotatifs	Réservoir à semence de 70 litres
 Machete para siembra directa en terrenos ligeros	Ruedas de profundidad dobles 65/400	Saca-terrones rotatorio	Tolva de semilla 70 litros
 Глубокорыхлитель для посева прямо на лёгкие почвы	Диск, Закрывающий борозду 65/400	Ротор очистки колес	Ящик для семян 70 дм3





 Il carrello di trasporto (manuale standard-idraulico optional), permette una larghezza di trasporto di 3,00 metri ed è smontabile per alleggerire la seminatrice durante il lavoro.

 The optional standard-hydraulic manual transport trolley allows a transportation width of 3.00 metres. It can be dismantled to lighten the planter during work.

 Der Transportwagen (serienmäßig manuell - optional hydraulisch), ermöglicht eine Transportbreite von 3,00 Metern und ist abnehmbar, um die Sämaschine während des Betriebs leichter zu machen.

 Le chariot de transport (manuel standard-hydraulique en option), permet une largeur de transport de 3,00 mètres et il est démontable pour alléger le semoir pendant le travail.



 El carro de transporte (manual estándar-hidráulico opcional), permite un ancho de transporte de 3,00 metros y se puede desmontar para aligerar la sembradora durante el trabajo.



 Транспортировочная тележка (ручная при стандартной поставке и гидравлическая как опция), позволяет получить ширину в транспортном положении 3,00 метра. Во время работы тележка демонтируется в целях облегчения сеялки.

# MS 8100 SUPER 8200 SUPER

ACCESSORI - ACCESSORIES - OPTIONS  
ZUBEHÖR - ACCESORIOS - ПРИНАДЛЕЖНОСТИ



## VARIOVOLUMEX

-  Serbatoio Spandiconcime VarioVolumex da 215 litri.
-  Fertilizer hoppers from 215 liters.
-  Tank für Düngerstreuer VarioVolumex, 215 Liter.

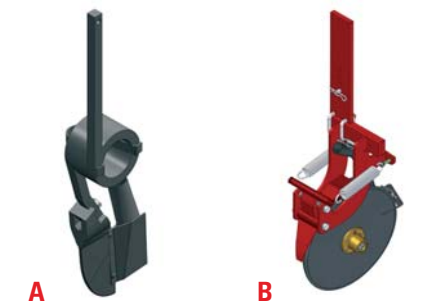
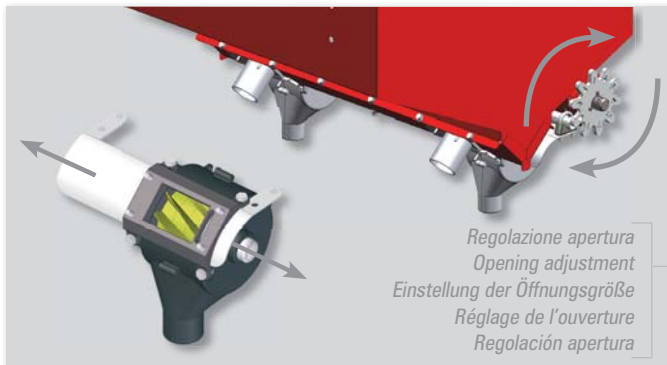





-  Réservoir épandeur d'engrais VarioVolumex de 215 litres.
-  Tanque abonadora VarioVolumex de 215 litros.
-  Ящик для удобрений VarioVolumex 215 литров.



-  ORGANI D'INTERRAMENTO FERTILIZZANTE
  - A** Con assalcatore flessibile (standard)
  - B** Con assalcatore a doppio disco (a richiesta)
-  FERTILIZER COULTERS
  - A** Flexible coiled shaft and shoe opener (standard version)
  - B** Double disc opener (option)
-  DÜNGERSCHAR
  - A** Flexibles Schar (Standardversion)
  - B** Doppeltes Scheibenschar (Optional)





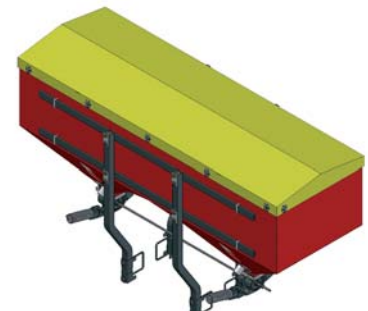

-  ÉLÉMENTS OUVEREURS POUR FERTILISSEUR
  - A** Flexible avec soc (version standard)
  - B** Double disque ouvreur (option)
-  ELEMENTOS DE INTERRAMIENTO DE L'ABONO
  - A** Flexible con machete (versión standard)
  - B** Abresurco a doble disco (opcional)
-  ОРГАНЫ ВНЕСЕНИЯ В ПОЧВУ УДОБРЕНИЙ
  - A** Гибкий сошник (стандарт)
  - B** Двухдисковый сошник (на заказ)

## VARIOVOLUMEX MIDI

-  Spandiconcime pneumatico, con serbatoio unico da 1000 litri.
-  Pneumatic fertilizer with a single 1000 liter tank.
-  Pneumatische Düngerstreuer, mit 1000-Liter-Einzeltank.
-  Fertiliseur pneumatique, avec un seul réservoir de 1000 litres de capacité.
-  Abonadora neumatica, con tolva unica de 1000 litros
-  Пневматический волюметрический раздатчик с единой емкостью вместимостью 1000 литров.



## MICROVOLUMEX

-  Il microgranulatore è un dosatore volumetrico da 12 litri, atto alla distribuzione di prodotti microgranulari (disponibile anche la versione da 25-27 litri).
-  It is a metering unit of 12 liters capacity, suitable to distribute micro-granule products such as insecticide and micro granular fertilizer (also available in 25 or 27 liters capacity).
-  Microgranulatstreuer ist eine volumetrische 12-Liter-Dosiervorrichtung zur Verteilung von Mikrogranulaten (In die Version 25 und 27 Liter, auch verfügbar).
-  Le microgranulateur est un dispositif de dosage volumétrique de 12 litres, pour distribuer les produits microgranulaires (disponible aussi avec capacité de 25 et 27 liter).
-  El microgranulador es un dosificador volumétrico de 12 litros, destinado a la distribución del productos microgranulados (disponible también la versión de 25-27 litros).
-  МИКРОВОЛЮМЕКС представляет собой волюметрический 12-литровый раздатчик, предназначенный для внесения микрогранулированных удобрений (выпускается также вариант на 25-27 литров).





# MS 8100 SUPER / 8200 SUPER

 **DOTAZIONI STANDARD** • Albero Cardanico • Cambio a 21 rapporti • Tracciafile idraulico • Una serie di dischi di semina • Vacuometro • Convogliatore per la raccolta dei semi residui • Paratia semi minuti • Pd.p 750 g/min • Attacco molla alleggerimento seminatore • Ruote di compressione a "V" da 1" • Doppia trasmissione (solo MS 8100 SUPER) • Leva spostamento elementi (solo MS 8200 SUPER)

**ACCESSORI** • Serbatoio Spandiconcime VarioVolumex da 215 litri • Serbatoio spandiconcime pneumatico Midi da 1.000 litri • Serbatoio Microvolumex da 12 - 25 litri • Kit per p.d.p.1000 g/min • Dischi di semina speciali • Monitor Controllo Semina • Esclusione elettrica delle file • Centalina esclusione delle file abbinata al monitor controllo semina • Contaettari CNT7 • Kit concimazione liquida • Impianto diserbo • Serbatoio seme da 70 litri • Carrello per trasporto stradale • Ruote di compressione a "V" da 2" • Ruote di compressione a "V" per terreni pesanti • Carrello per trasporto stradale

 **STANDARD EQUIPMENT** • Cardan shaft • Gear box, 21 ratios • Hydraulic row marker • 1 set of seed plate each machine • Vacuum meter • Seed emptying collector • Fixed partition small seeds • PTO kit for 750 RPM • Spring attachment to lighten the planting units • Farmflex press wheel • Double drive (only MS 8100 SUPER) • Planting unit shifting lever (only MS 8200 SUPER)

**ACCESSORIES** • Fertilizer hoppers from to 215 liters • Pneumatic fertilizer with a single 1000 liter tank • Microgranulate hoppers 12 - 25 liters • PTO kit for 1000 RPM • Seed plates for special seeds • Seeding monitor • Cur-off device for one or more planting rows • Excluding rows with the control unit • Hectare counter C.N.T. 7 • Liquid fertilizer • Liquid herbicide applicator • Capacity of seed tank 70 liters • V-closing 2" wheels with adjustable rolling angle • "V" shaped closing wheels for heavy soil • Integrated towing device

 **SERIENMÄSSIGE AUSSTATTUNG** • Kardangelen • Getriebe mit 21 Übersetzungen • Hydraulischer Spuranzeiger • Satz Säscheiben • Vakuummeter • Behälter für Restsaatgut • Schottwände für kleine Samen • Zapfwelle 750 UPM • Verbindungsstück zur Feder Entlastung vom Säaggregat • FARMFLEX andquckrolle • Doppelantrieb (nur MS 8100 SUPER) • Hebel zum Verschieben der Elemente (nur MS 8200 SUPER)

**ZUBEHÖR** • Tank für Düngerstreuer VarioVolumex 215 Liter • Tank für pneumatischen Düngerstreuer Midi, 1.000 Liter • Tank Microvolumex, 12 - 25 Liter • Set für Zapfwelle mit 1000 U/min • Sondersäscheiben für besonderes Saatgut • Saatkontrollmonitore • Ausschluss der Reihe, elektrisch • Steuerung für Reihenausschluss kombiniert mit Monitor zur Aussaatüberwachung • Schaltschütze CNT7 • Kit für Flüssigdüngung • Unkrautvertilgungsanlage • Samentank, 70 Liter • 2 "V"-förmige Druckrollen (2 Zoll) • "V" förmige Druckrollen für schwere Boden • Räder zwecks Straßenbeförderung

 **DOTATION STANDARD** • Cardan • Boîte, 21 multiplications • Traceur hydraulique • Un set de disques de semis • Vacuomètre • Récipient de vidange de la graine • Volet fixe pour petites graines • PDF 750 t./min • Fixation pour allègement de l'élément semeur • Prise de force arrière • Double entraînement (seulement MS 8100 SUPER) • Levier pour déplacer les éléments (seulement MS 8200 SUPER)

**OPTIONS** • Réservoir épandeur d'engrais VarioVolumex de 215 litres • Réservoir épandeur d'engrais pneumatique de 1.000 litres • Réservoir Microvolumex de 12 - 25 litres • Kit pour prise de force à 1000 t/m • Disques de semis spéciaux pour semence spécifique • Afficheur de Contrôle de la Distribution • Exclusion électrique des rangées • Boîte d'exclusion des rangées combinée à l'écran de contrôle de l'ensemencement • Compteurs d'hectares CNT7 • Kit d'engrais liquide • Installation d'élimination de l'herbe • Réservoir à semence de 70 litres • Roues tasseuses a "V" en caoutchouc 2" • Roues tasseuses à "V" pour terrain lourd • Chariot à roues de transport routier

 **DOTACIONES STANDARD** • Cardan • Cambio de 21 relaciones • Marcafila hidraulico • Una serie de discos de siembra • Vacuometro • Recipiente para vaciar la semilla • Mampara semillas diminutas • Toma de fuerza 750 g/min. • Enganche por aligeramiento de l'elemento • FARMFLEX andquckrolle • Doble transmisión (sólo MS 8100 SUPER) • Palanca de desplazamiento filas (sólo MS 8200 SUPER)

**ACCESORIOS** • Tanque abonadora VarioVolumex de 215 litros • Tanque abonadora neumático Midi de 1.000 litros • Tanque Microvolumex de 12 - 25 litros • Kit para toma de fuerza a 1000 rpm • Discos de siembra especiales para semilla particular • Monitor Control Siembra • Exclusión eléctrica de las hileras • Centralita de exclusión de las filas asociada al monitor del control de siembra • Cuentahectáreas CNT7 • Kit abono líquido • Sistema eliminador de hierbas • Tanque semillas de 70 litros • Ruedas compactadoras a "V" en goma de 2" • Ruedas compactadoras a "V" por terreno fuerte • Ruedas de transporte en carretera

 **СТАНДАРТНАЯ КОМПЛЕКТАЦИЯ** • Карданный вал • 21-ступенчатая коробка передач • Гидравлический маркер • Набор высевальных дисков • Вакуумметр • Транспортёр для сбора оставшихся семян • Отсека мелких семян • BOM 750 об./мин. • Крепление разгрузочной пружины высевального аппарата • Прикатывающие колеса FARMFLEX • Двойная трансмиссия (Только MS 8100 SUPER) • Рычаг перемещения аппаратов (Только MS 8200 SUPER)

**ПРИНАДЛЕЖНОСТИ** • Ящик для удобрений VarioVolumex 215 дм³ • Пневматический ящик для удобрений Midi 1.000 дм³ • Ящик Microvolumex 12-25 дм³ • Комплект для BOM 1000 об./мин. • Специальные высевальные диски для особых семян • Монитор контроля высевания • Электрическое отключение рядов • Пульс отключения рядов, снабженный монитором контроля высевания • Счетчик гектаров CNT7 • Комплект для внесения жидких удобрений • Устройство для гербицидов • Ящик для семян 70 дм³ • Прикатывающие колеса "V" -образные 2 дюйма • Металлические прикатывающие колеса "V" -образные • Тележка для перемещения по дорогам

## MS 8100 SUPER / MS 8200 SUPER

MODELLO	N° FILE	INTERFILA	LARGHEZZA DI LAVORO	PESO		POTENZA RICHIESTA	CAPACITÀ		
				base	spandi		semi	micro	spandi
MODEL	N° OF ROWS	ROW SPACING	WORKING WIDTH	WEIGHT		POWER REQUIRED	CAPACITY		
MODELL	REIHEN ZAHL	REIHEN ABSTAND	ARBEITSBREITE	base	fertil	KRAFTS BEDARF	seed	micro	fertil
MODELE	N° DE RANGS	ENCARTEM. ENTRE RANG	LARGEUR DE TRAVAIL	GEWICHT			PUISSANC DEMANDE	Saatgut	Mikro
MODELO	N° DE FILAS	ANCHURA ENTRE FILA	ANCHURA TRANSPORTE	POIDS		POTENCIA TRACTOR		graines	micro
МОДЕЛЬ	КОЛ-ВО РЯДОВ	МЕЖДУРЯДИЕ	РАБОЧАЯ ШИРИНА	PEJO			ТРЕБУЕМАЯ МОЩНОСТЬ ТРАКТОРА	semilla	micro
				BEC				семена	микро
				основной	удобрения				
		(cm)	(cm)	(Kg)		(Hp)	(dmc)		
<b>MS 8100 SUPER</b>	12	75	860	1880	2270	150	420	72	1290
	18	45	800	2410	2890	160	630	108	1290
<b>MS 8200 SUPER</b>	12	75	860	2260	2510	150	420	72	1290
	18	45	800	2950	3250	160	630	108	1290